



T. C.
KIRIKKALE ÜNİVERSİTESİ
EĞİTİM FAKÜLTESİ

BİLGİSAYAR VE ÖĞRETİM TEKNOLOJİLERİ EĞİTİMİ

**BİLGİSAYAR AĞLARI DERSİ
FİNAL RAPORU**

Hazırlayan:
Emine DABANLI
170805008

KIRIKKALE ÜNİVERSİTESİ VETERİNERLİK FAKÜLTE BİNASI AĞ KURULUM PLANI

Genel Görünüş

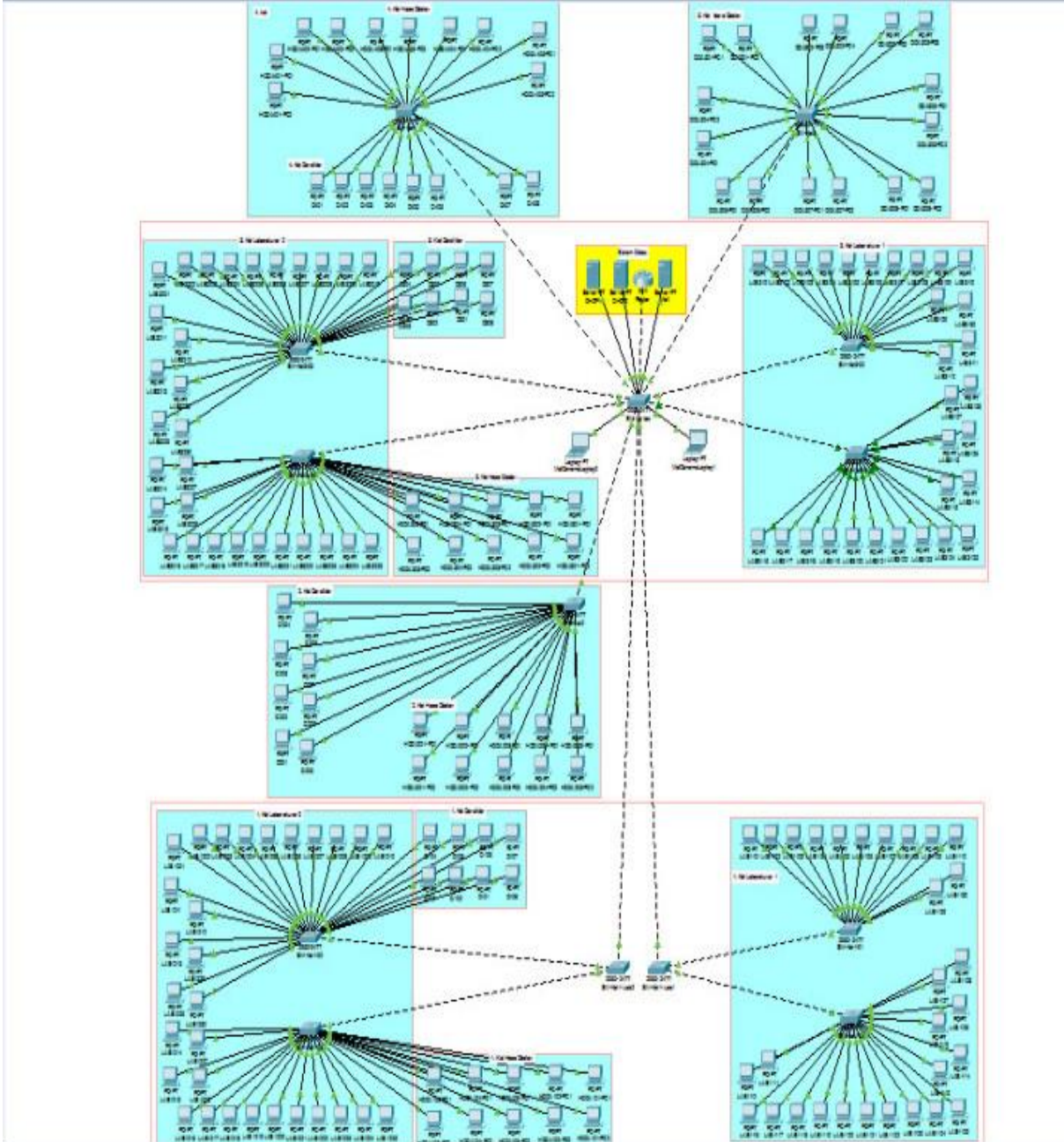

1.Kat

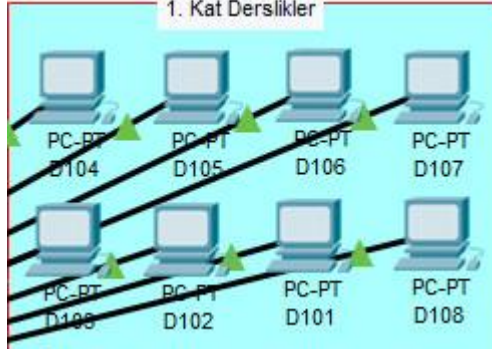

1. kattaki derslikte 8 adet bilgisayar bulunmaktadır. 1. Kattaki kat switchine bağlı bulunmaktadır. Bilgisayar isimlendirmesi yapılırken derslik olduğunu belirtmek için D harfi, 1.kat olduğunu belirtmek için 1 sayısı, bilgisayar numarası olarak da 01 kullanılarak isimlendirme yapılmıştır. Örnek; D101 (D: Derslik, 101: 1.kat 01 numaralı bilgisayar)

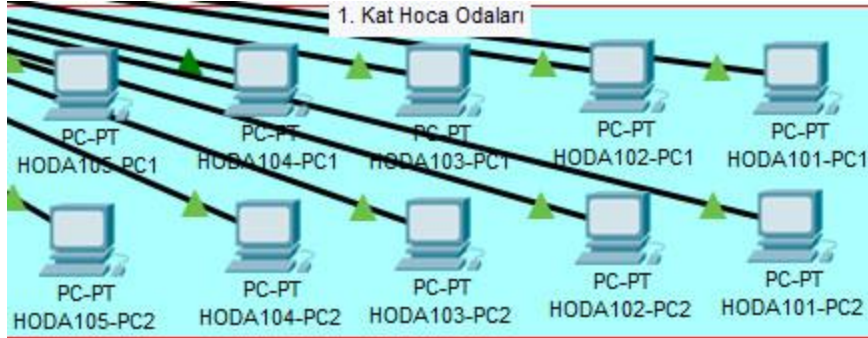

1.katta 5 tane hoca odası bulunmaktadır. Her odada 2'şer adet olmak üzere 10 adet bilgisayar kat switchine bağlı bulunmaktadır. Bilgisayar isimlendirmesi yapılırken hoca odası olduğunu belirtmek için HODA kelimesi, 1.kat olduğunu belirtmek için 1 sayısı, bilgisayar numarası olarak da 01 kullanılarak isimlendirme yapılmıştır. Örnek; HODA101 (HODA: Hoca odası, 101: 1.kat 01 numaralı bilgisayar)

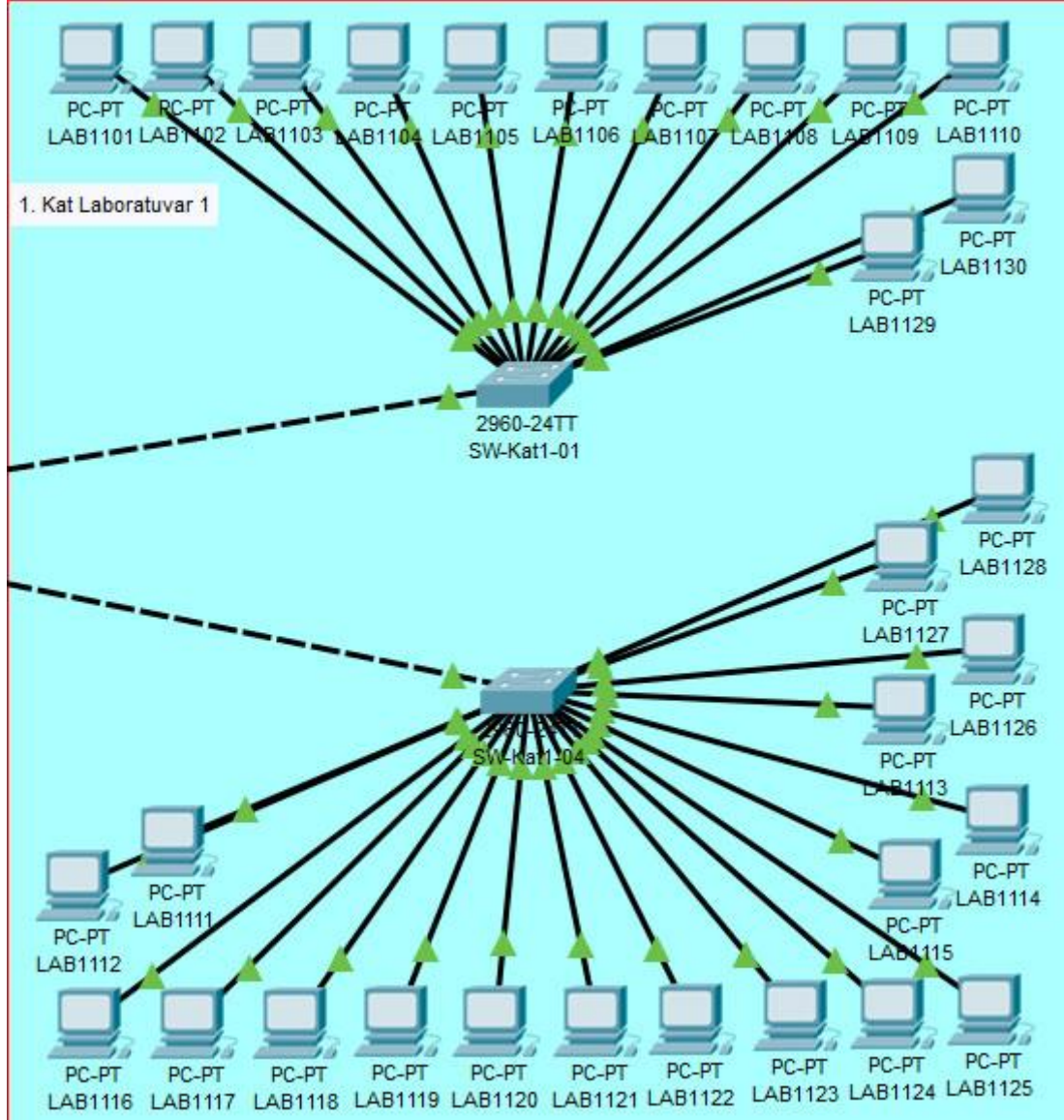

1.kat laboratuvar 1’de 30 tane bilgisayar ve 2 tane switch bulunmaktadır. Kat switchine bağlı bulunmaktadır. Bilgisayar isimlendirmesi yapılırken laboratuvar olduğunu belirtmek için LAB kelimesi, 1.kat olduğunu belirtmek için 1 sayısı, ikinci yazılan 1 sayılı 1.laboratuvar olduğu, bilgisayar numarası olarak da 01 kullanılarak isimlendirme yapılmıştır. Örnek; LAB1101 (LAB, 1101: 1.kat, 1: 1.laboratuvar 01 numaralı bilgisayar)

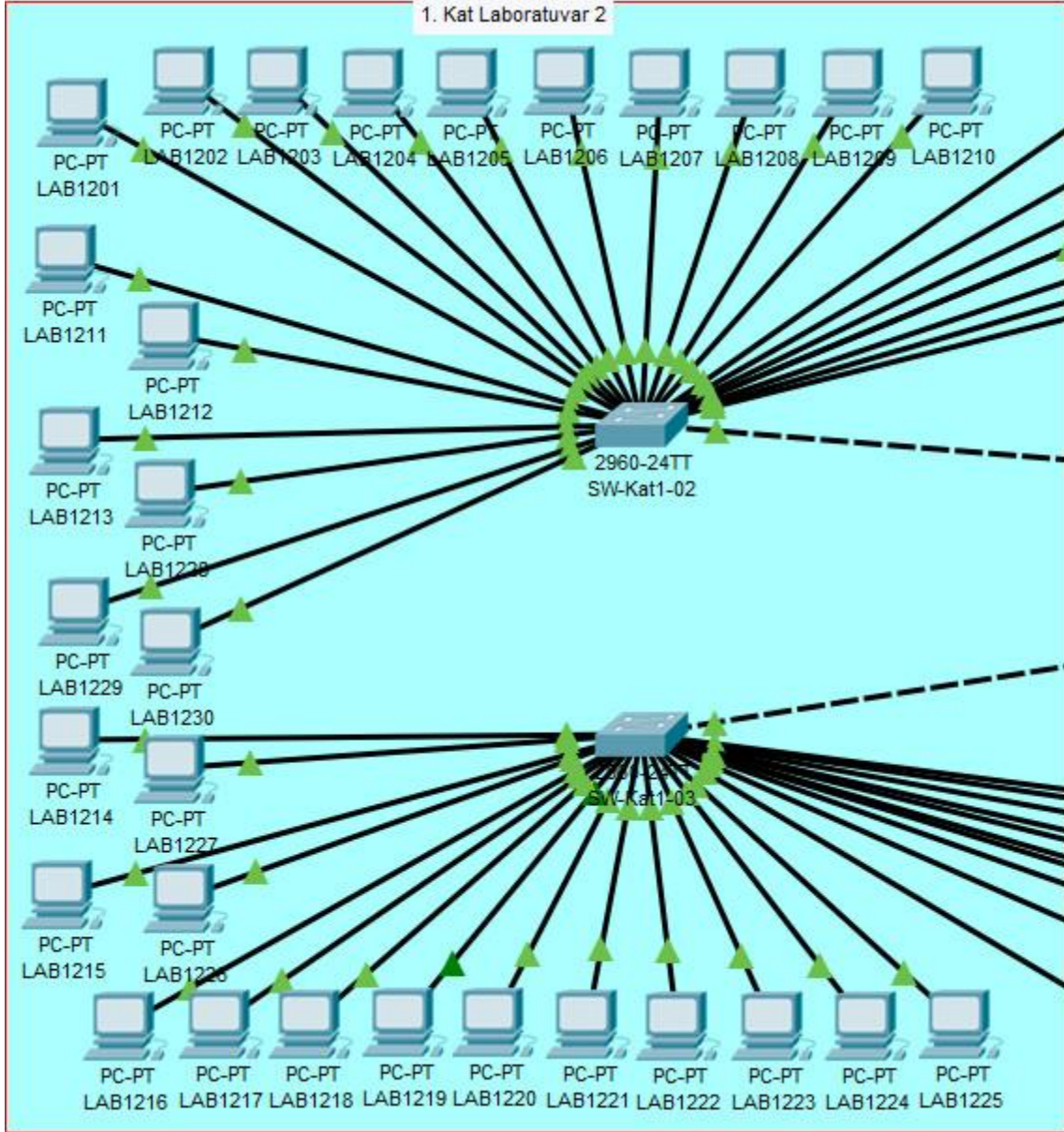

1.kat laboratuvar 2’de 30 tane bilgisayar ve 2 tane switch bulunmaktadır. Kat switchine bağlı bulunmaktadır. Bilgisayar isimlendirmesi yapılırken laboratuvar olduğunu belirtmek için LAB kelimesi, 1.kat olduğunu belirtmek için 1 sayısı, ikinci yazılan 2 sayılı 2.laboratuvar olduğu, bilgisayar numarası olarak da 01 kullanılarak isimlendirme yapılmıştır. Örnek; LAB1201 (LAB, 1201: 1.kat, 2: 2.laboratuvar, 01 numaralı bilgisayar)

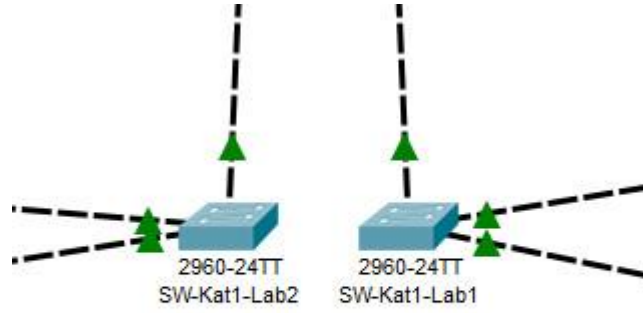

1.katta bulunan laboratuvarlarda kullanılan bilgisayar sayısı fazla olduğu için 2 laboratuvara da ek iki tane switch kullanılmıştır.

2.Kat

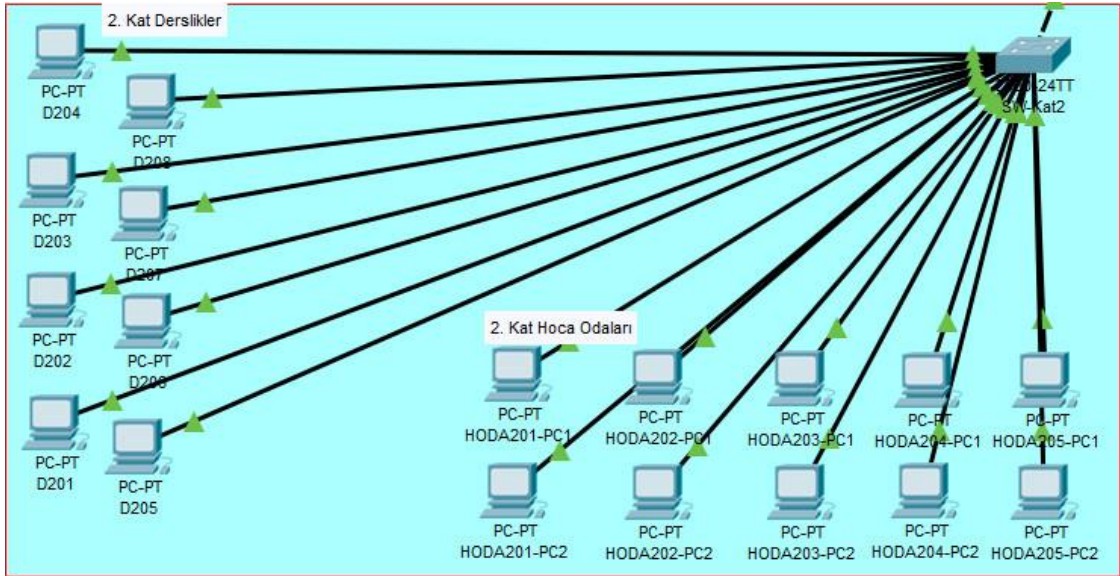

2. kattaki derslikte 8 adet bilgisayar bulunmaktadır. 2. kattaki kat switchine bağlı bulunmaktadır. Bilgisayar isimlendirmesi yapılırken derslik olduğunu belirtmek için D harfi, 2.kat olduğunu belirtmek için 2 sayısı, bilgisayar numarası olarak da 01 kullanılarak isimlendirme yapılmıştır. Örnek; D201 (D: Derslik, 201: 2.kat 01 numaralı bilgisayar)

2.katta 5 tane hoca odası bulunmaktadır. Her odada 2'şer adet olmak üzere 10 adet bilgisayar kat switchine bağlı bulunmaktadır. Bilgisayar isimlendirmesi yapılırken hoca odası olduğunu belirtmek için HODA kelimesi, 2.kat olduğunu belirtmek için 2 sayısı, bilgisayar numarası olarak da 01 kullanılarak isimlendirme yapılmıştır. Örnek; HODA201 (HODA: Hoca odası, 201: 2.kat 01 numaralı bilgisayar)

3.Kat

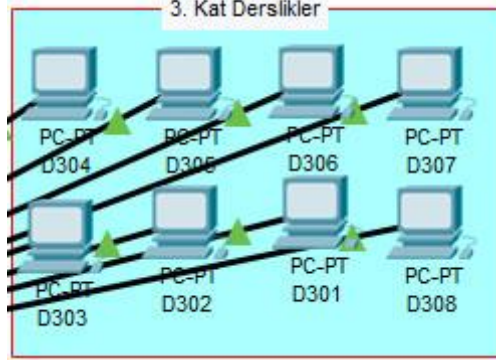

3. kattaki derslikte 8 adet bilgisayar bulunmaktadır. 3. kattaki kat switchine bağlı bulunmaktadır. Bilgisayar isimlendirmesi yapılırken derslik olduğunu belirtmek için D harfi, 3.kat olduğunu belirtmek için 3 sayısı, bilgisayar numarası olarak da 01 kullanılarak isimlendirme yapılmıştır. Örnek; D301 (D: Derslik, 301: 3.kat 01 numaralı bilgisayar)

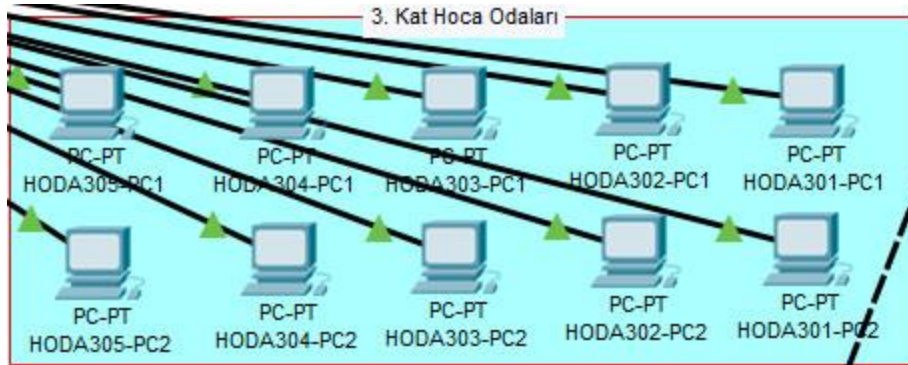

3.katta 5 tane hoca odası bulunmaktadır. Her odada 2'şer adet olmak üzere 10 adet bilgisayar kat switchine bağlı bulunmaktadır. Bilgisayar isimlendirmesi yapılırken hoca odası olduğunu belirtmek için HODA kelimesi, 3.kat olduğunu belirtmek için 3 sayısı, bilgisayar numarası olarak da 01 kullanılarak isimlendirme yapılmıştır. Örnek; HODA301 (HODA: Hoca odası, 301: 3.kat 01 numaralı bilgisayar)

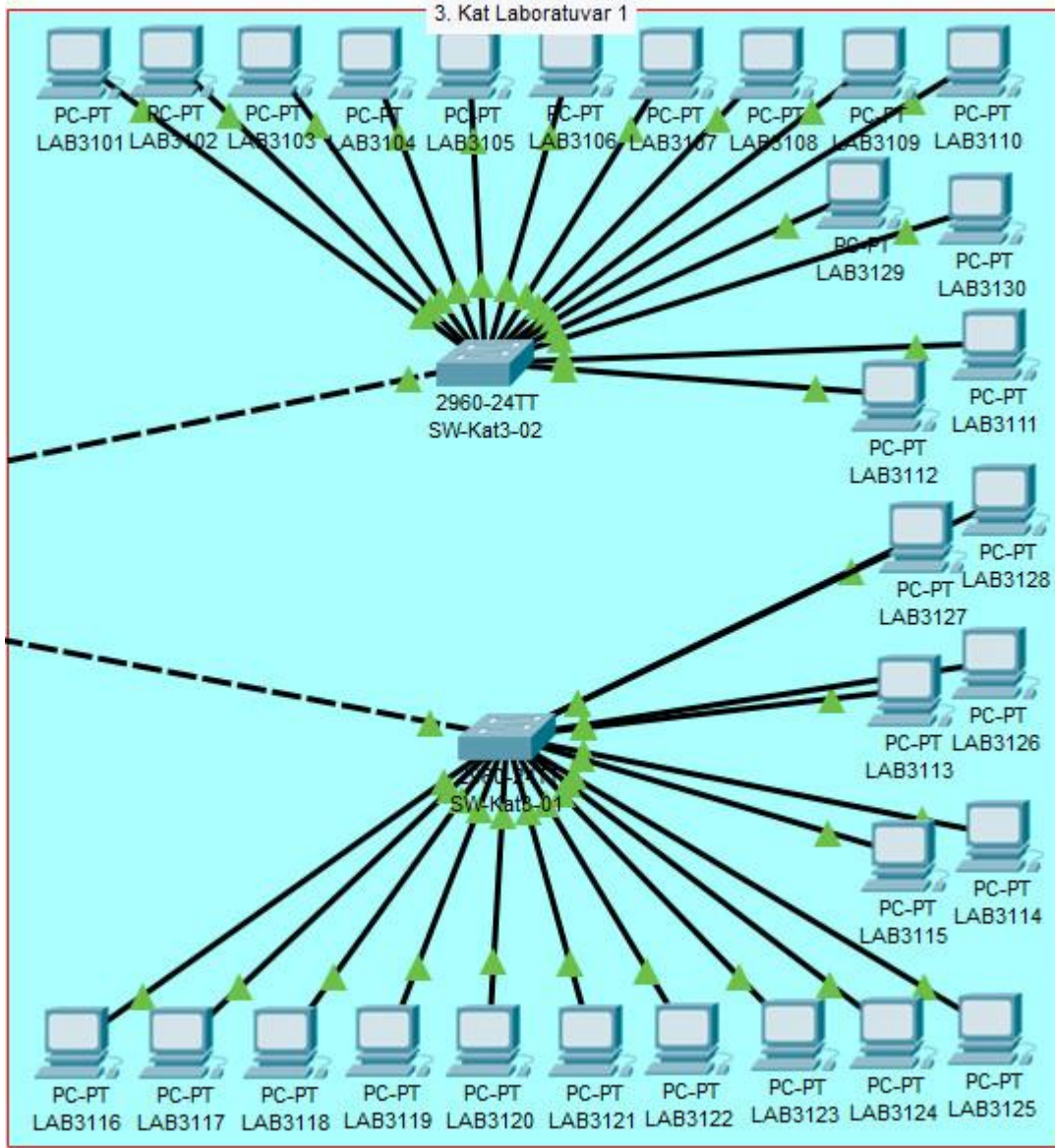

3.kat laboratuvar 1’de 30 tane bilgisayar ve 2 tane switch bulunmaktadır. Kat switchine bağlı bulunmaktadır. Bilgisayar isimlendirmesi yapılırken laboratuvar olduğunu belirtmek için LAB kelimesi, 3.kat olduğunu belirtmek için 3 sayısı, ikinci yazılan 1 sayılı 1.laboratuvar olduğu, bilgisayar numarası olarak da 01 kullanılarak isimlendirme yapılmıştır. Örnek; LAB3101 (LAB, 3101: 3.kat, 1: 1.laboratuvar, 01 numaralı bilgisayar)

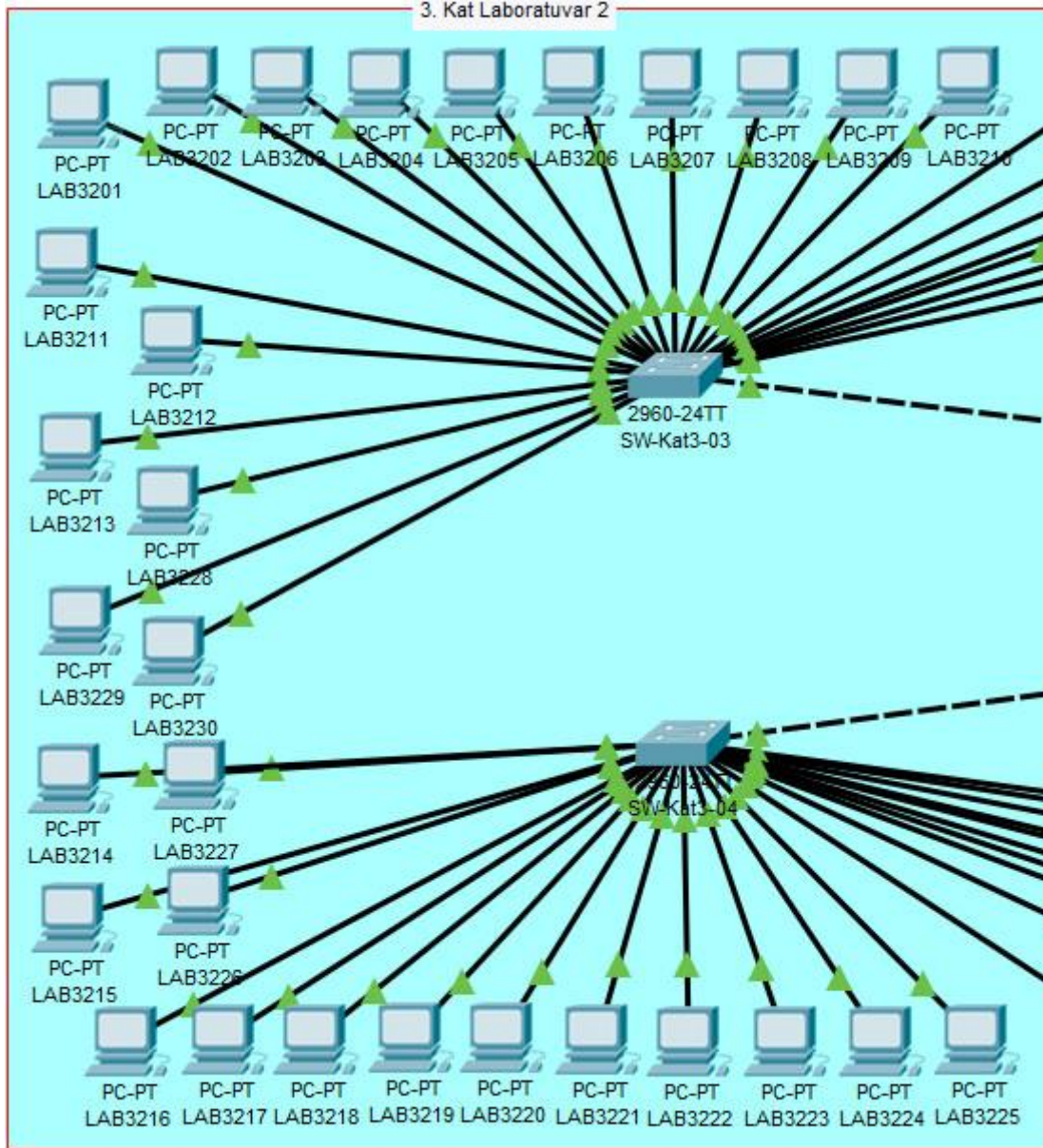

3.kat laboratuvar 2'de 30 tane bilgisayar ve 2 tane switch bulunmaktadır. Kat switchine bağlı bulunmaktadır. Bilgisayar isimlendirmesi yapılırken laboratuvar olduğunu belirtmek için LAB kelimesi, 3.kat olduğunu belirtmek için 3 sayısı, ikinci yazılan 2 sayılı 2.laboratuvar olduğu, bilgisayar numarası olarak da 01 kullanılarak isimlendirme yapılmıştır. Örnek; LAB3201 (LAB, 3101: 3.kat, 2: 2.laboratuvar, 01 numaralı bilgisayar)

4.Kat

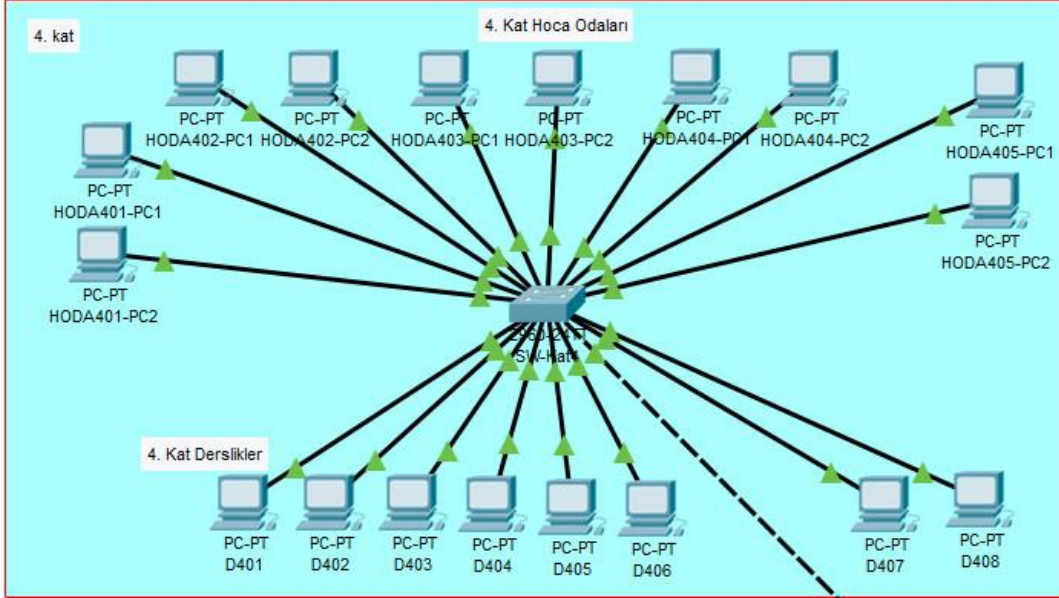

4.katta 5 tane hoca odası bulunmaktadır. Her odada 2'şer adet olmak üzere 10 adet bilgisayar kat switchine bağlı bulunmaktadır. Bilgisayar isimlendirmesi yapılırken hoca odası olduğunu belirtmek için HODA kelimesi, 4.kat olduğunu belirtmek için 4 sayısı, bilgisayar numarası olarak da 01 kullanılarak isimlendirme yapılmıştır. Örnek; HODA401 (HODA: Hoca odası,401: 4.kat 01 numaralı bilgisayar)

4. kattaki derslikte 8 adet bilgisayar bulunmaktadır. 4. kattaki kat switchine bağlı bulunmaktadır. Bilgisayar isimlendirmesi yapılırken derslik olduğunu belirtmek için D harfi, 4.kat olduğunu belirtmek için 4 sayısı, bilgisayar numarası olarak da 01 kullanılarak isimlendirme yapılmıştır. Örnek; D401 (D: Derslik, 401: 4.kat 01 numaralı bilgisayar)

5.Kat

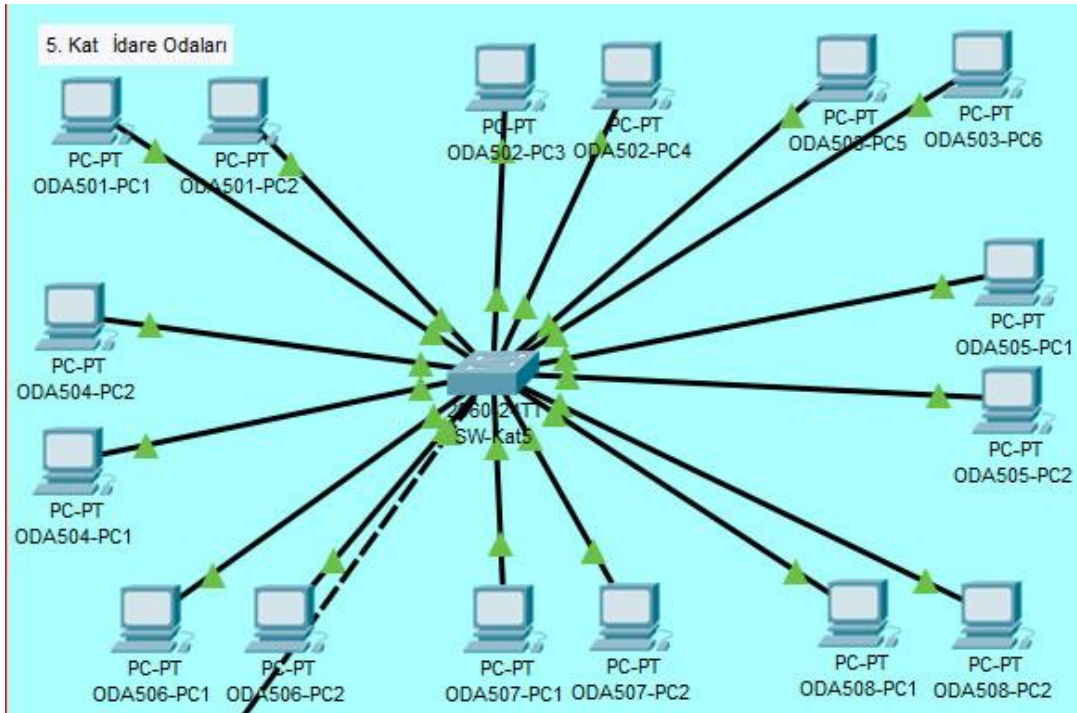

5.katta 8 tane idare odası bulunmaktadır. Her odada 2'şer adet olmak üzere 16 adet bilgisayar bulunmaktadır. Kat switchine bağlı bulunmaktadır.

Sistem Odası ile Merkez Switch

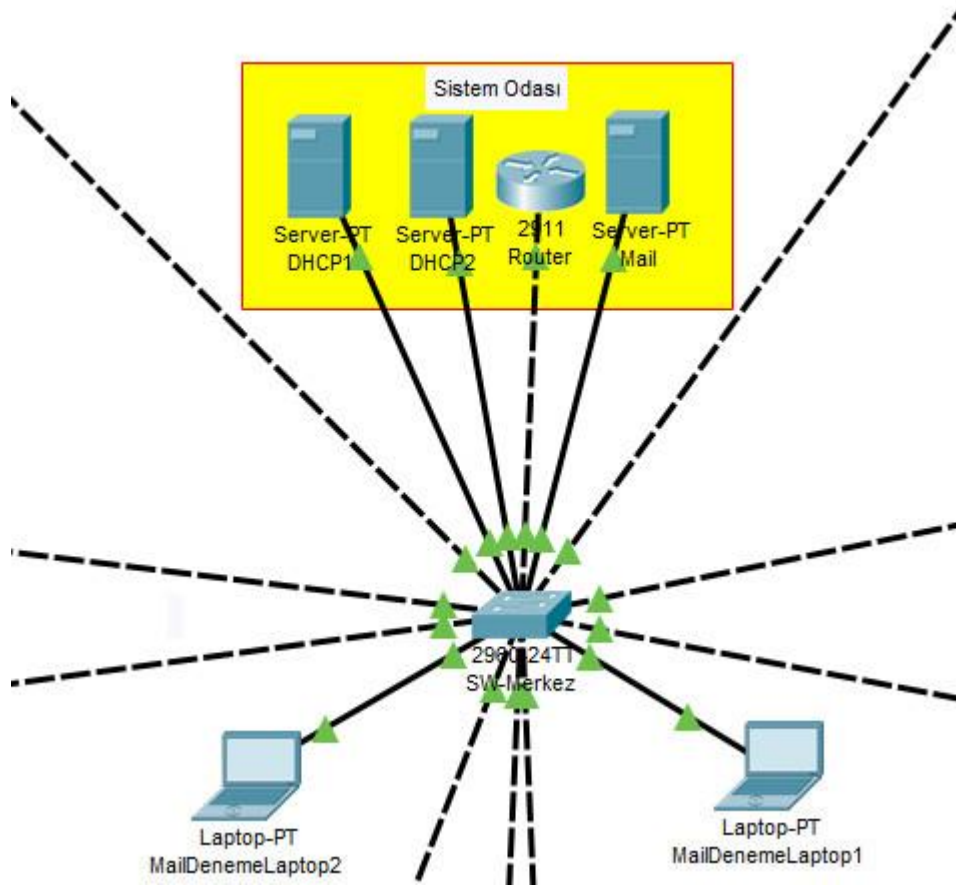

Tüm ağın bağlı bulunduğu router ile sunucular sistem odasında yer almaktadır. Bu sistem odası 3.katta yer almaktadır. Bilgisayarlara IP dağıtan 2 adet sunucumuz (DHCP sunucu) bulunmaktadır. Bir adet e-mail sunucusu bulunmaktadır. Laboratuvarlarda, odalarda, dersliklerde bulunan tüm switchlerin bağlı bulunduğu merkez switch burada yer almaktadır. E-mail sunucusunu test etmek için iki adet laptop bulunmaktadır.